

BeoVision 10

Instrukcja obsługi

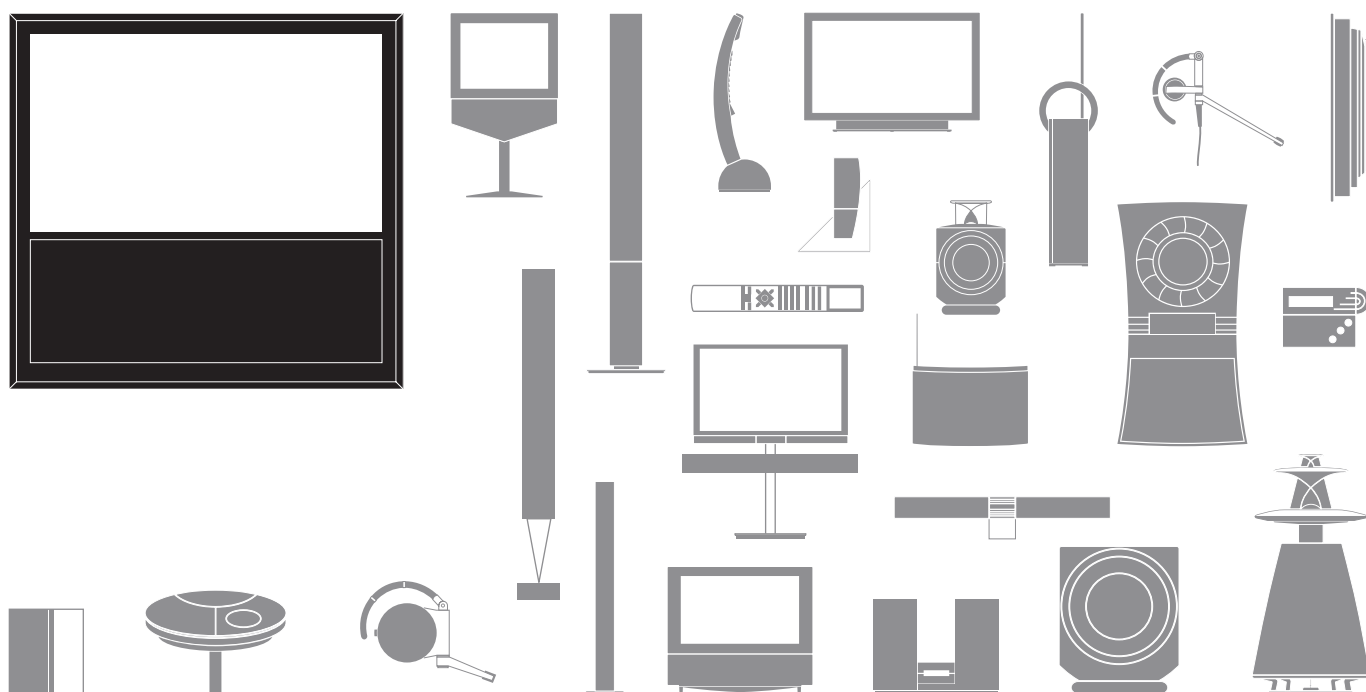

Uwagi

- Telewizor powinien być umieszczony, skonfigurowany i podłączony zgodnie z instrukcjami zawartymi w niniejszej instrukcji obsługi.
- Telewizor należy ustawiać wyłącznie na stabilnych i twardych powierzchniach. Aby uniknąć obrażeń, korzystaj wyłącznie ze stelaży i uchwytów ściennych zatwierdzonych przez Bang & Olufsen!
- Nie wolno umieszczać na telewizorze żadnych przedmiotów.
- Telewizora nie należy narażać na działanie wilgoci, deszczu lub ciepła.
- Odbiornik telewizyjny jest przystosowany wyłącznie do użytku w pomieszczeniach, w warunkach domowych. Telewizor może pracować w zakresie temperatur 10–35°C i na wysokości nie większej niż 1 500 m n.p.m.
- Należy unikać ustawiania telewizora w miejscu wystawionym na bezpośrednie działanie promieni słonecznych. Mogłoby to zmniejszyć czułość odbiornika fal podczerwieni.
- Należy zapewnić wystarczający odstęp od ścian obudowy, który umożliwi odpowiednią wentylację telewizora.
- Wszelkie przewody należy podłączyć przed podłączeniem któregokolwiek z urządzeń w zestawie do źródła zasilania.
- Nie wolno otwierać obudowy odbiornika. Czynności tego rodzaju powinni wykonywać wykwalifikowani pracownicy serwisu.
- Nie należy uderzać w szkło twardymi lub ostro zakończonymi przedmiotami.
- Telewizor można wyłączyć całkowicie jedynie przez odłączenie go od gniazda sieciowego.
- Załączony kabel zasilający i wtyczka są zaprojektowane specjalnie dla telewizora. Jeśli zmienisz wtyczkę lub w jakikolwiek inny sposób uszkodzisz kabel zasilający, wpłynie to niekorzystnie na działanie telewizora!



Szanowny Kliencie

Niniejsza instrukcja obsługi zawiera informacje o sposobie użytkowania zakupionego przez Ciebie produktu Bang & Olufsen i podłączonego do niego sprzętu. Od sprzedawcy produktów należy oczekiwać dostarczenia, zainstalowania oraz skonfigurowania zakupionego produktu.

Na stronie internetowej www.bang-olufsen.com można znaleźć dalsze informacje oraz najczęściej zadawane pytania odnośnie Twojego produktu.

Przedstawiciel firmy Bang & Olufsen to pierwsze źródło pomocy w przypadku jakichkolwiek problemów.

Aby znaleźć najbliższego przedstawiciela albo skontaktować się z Obsługą Klienta firmy Bang & Olufsen, należy odwiedzić naszą stronę internetową...

www.bang-olufsen.com

lub napisać na adres:

Bang & Olufsen a/s
BeoCare
Peter Bangs Vej 15
DK-7600 Struer

Spis treści

4	Oglądanie telewizji
6	Teletekst
9	BeoLink
19	Operacje zaawansowane
31	Instalacja – system

Producent zastrzega sobie prawo do zmiany bez powiadomienia danych technicznych urządzenia, sposobu jego obsługi oraz dostępnych w nim funkcji.

Jak używać pilota zdalnego sterowania

Televizor można obsługiwać za pomocą pilota Beo5 lub Beo4. Instrukcje przedstawione w tym podręczniku są oparte głównie na pilocie Beo4.

Obsługa Beo4



- TV** Na ekranie pilota Beo4 wyświetlane jest aktywne źródło lub funkcja
- TV** Włączanie telewizora*¹
- V MEM** Włączanie podłączonej nagrywarki z dyskiem twardym
- RECORD** Naciśnij dwukrotnie, by rozpocząć nagrywanie
- 0-9** Wybierz kanały lub wprowadź informacje do menu ekranowych
- MENU** Wyświetlenie głównego menu aktywnego źródła
- TEXT** Włączenie teletekstu
- ◀ ▶** Przeszukiwanie w tył i w przód lub poruszanie się po menu
- GO** Akceptacja i zapisywanie ustawień oraz uruchamianie odtwarzania
- ◀ ▶** Przechodzenie między kanałami lub poruszanie się po menu
Przytrzymaj, by uruchomić przewijanie ciągle
- Color buttons** Ustawianie funkcji dotyczących kolorów
- ◊** Zmiana poziomu głośności
Aby wyciszyć, naciśnij środek przycisku
- LIST** Wyświetlenie dodatkowych „przycisków” na pilocie Beo4
Naciskaj kilkakrotnie, aby zmieniać „przyciski”
- STOP** Powrót do poprzednich menu; jednokrotne naciśnięcie - wstrzymanie odtwarzania; dwukrotne naciśnięcie - zatrzymanie
- EXIT** Wyjście z menu
- Red dot** Tryb oczekiwania

Obsługa Beo5

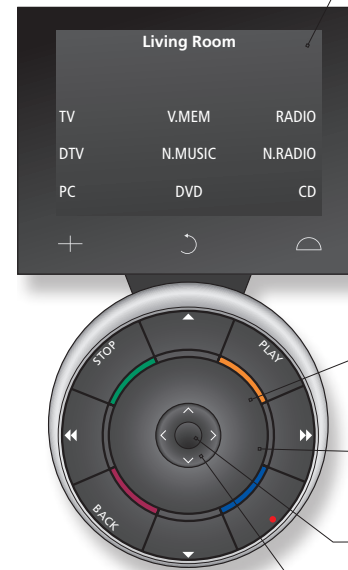

- TV** Przycisk programowy, dotknij ekranu, żeby wybrać*²
Przełączenie na wybrane źródło lub wybór funkcji
- ◀ ▶** Cofanie ekranów wyświetlacza na pilocie Beo5
- Color buttons** Wyświetla przyciski SCENE, takie jak Zones czy Speaker
Naciśnij ponownie, by wrócić
- +** Przywoływanie cyfr do wybierania kanału lub nagrania
Naciśnij ponownie, by wrócić
- STOP** Powrót do poprzednich menu; jednokrotne naciśnięcie - wstrzymanie odtwarzania; dwukrotne naciśnięcie - zatrzymanie
- PLAY** Uruchamianie odtwarzania
- BACK** Całkowite wyjście z menu
- Color buttons** Ustawianie funkcji dotyczących kolorów*³
Naciśnij pokrętkę głośności obok danego koloru
- Volume knob** Przekręć, aby dostosować głośność
Aby wyłączyć dźwięk, przekręć szybko w lewo
- GO** Naciśnij środkowy przycisk, aby zaakceptować i zapisać ustawienia
- ◀ ▶** Przeszukiwanie w tył i w przód lub poruszanie się po menu
- ◀ ▶** Przeszukiwanie w tył i w przód lub poruszanie się po menu
- ◊** Przechodzenie pomiędzy kanałami lub nagraniami
Przytrzymaj, by uruchomić przewijanie ciągle
- Red dot** Tryb oczekiwania

Przydatne wskazówki

¹* Ustawienia zaznaczonych przycisków można zmienić w trakcie procesu instalacji. Patrz str. 35.

Moja zmiana konfiguracji:

TV _____

DTV _____

UWAGA! Ogólne informacje na temat obsługi urządzeń za pomocą pilota znajdują się w instrukcji obsługi dołączonej do pilota zdalnego sterowania.

²**Informacje o przyciskach** Jasnoszare przyciski informują o konieczności naciśnięcia tekstu na ekranie. Ciemnoszare przyciski informują o konieczności naciśnięcia zwykłego przycisku.

³**Przyciski kolorowe Bieżąca strefa** Aby aktywować przycisk kolorowy, naciśnij pokrętkę obok danego koloru. Wskazuje bieżącą strefę na pilocie Beo5, tak jak nazwano ją podczas procesu instalacji.

Przyciski programowe na pilocie Beo5 W zależności od aktywowanego źródła na ekranie pojawiają się różne przyciski programowe. Dotknij ekranu, aby aktywować daną funkcję.

Poruszaj się po menu i wybieraj ustawienia za pomocą pilota. Na stronie 46 znajduje się omówienie menu dostępnych w telewizorze.

Proste użytkowanie

Wyświetlacz i menu

Informacje o wybranym źródle pokazano na szczycie ekranu. Menu ekranowe pozwalają regulować ustawienia.

TV	lub	V MEM	MENU
Włącz telewizor		Włączanie podłączonego urządzenia STB	Wyświetlanie menu

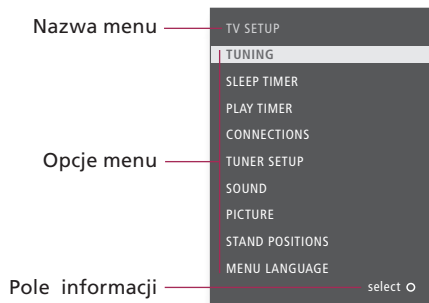

Przykładowe menu ekranowe.

Oglądanie telewizji • Teletext

Nawigacja po menu

Kiedy menu jest widoczne na ekranie, można przechodzić między opcjami menu, wyświetlać ustawienia lub wprowadzać dane.

		0-9	GO		EXIT	lub	STOP
Wybór opcji/ustawienia	Wyświetlenie podmenu/zapisanie ustawienia	Wprowadzenie danych	Wyświetlenie podmenu/zapisanie ustawienia	Wybór opcji	Wyjście z menu		Cofanie się w strukturze menu

Ważne – więcej informacji: www.bang-olufsen.com

Pilot zdalnego sterowania Instrukcje w niniejszej instrukcji obsługi są podane głównie dla pilota Beo4, ale telewizor można również obsługiwać pilotem Beo5. Na zagiętej stronie tej instrukcji znajduje się przegląd przycisków pilota Beo5 i Beo4. Ogólne informacje na temat obsługi urządzeń za pomocą pilota znajdują się w instrukcji obsługi dołączonej do pilota zdalnego sterowania.





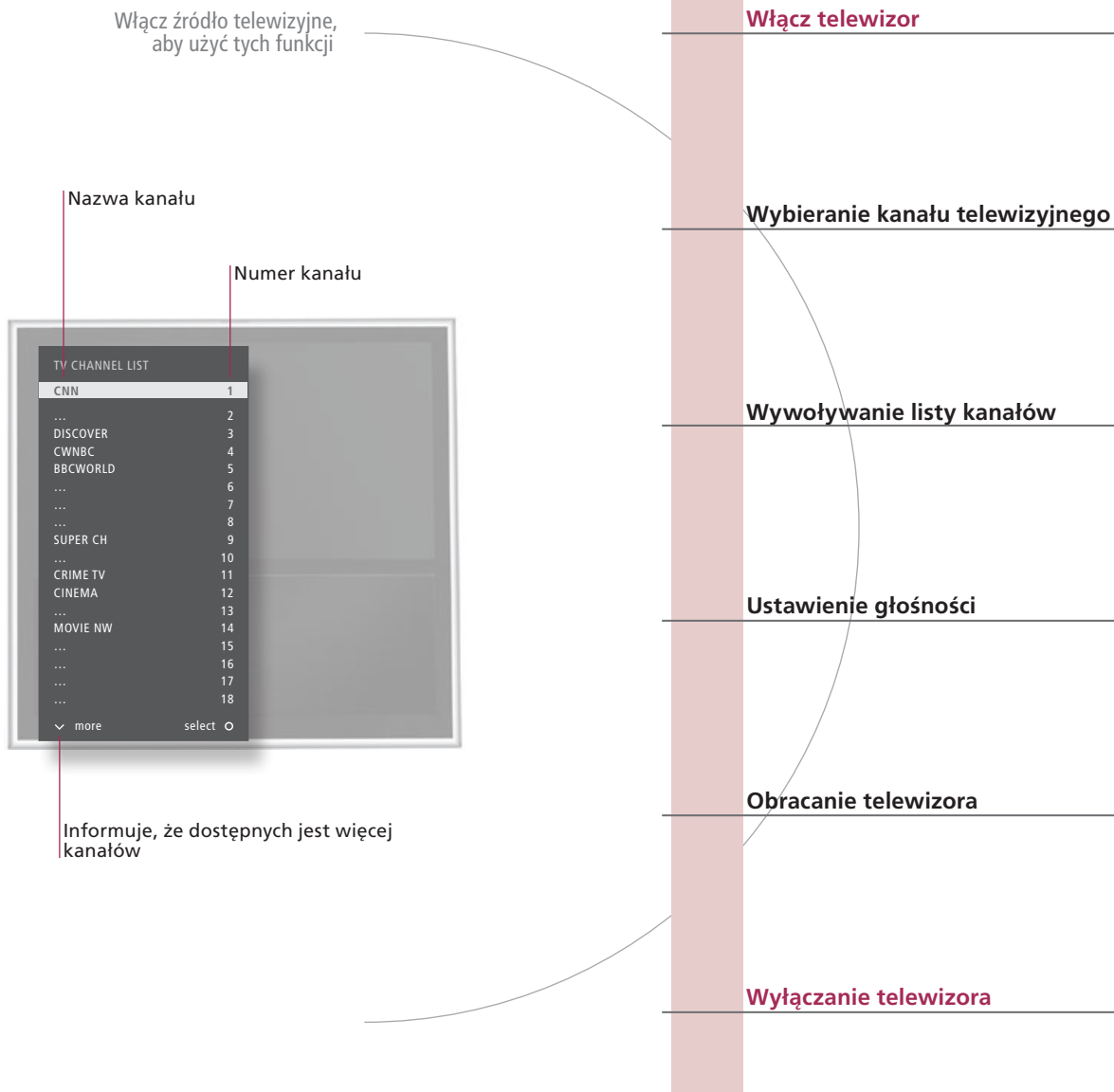









Oglądanie telewizji

Wybierz numer kanału telewizyjnego lub przełącz na inny kanał lub źródło. Ustawianie głośności dźwięku, zmiana typu dźwięku lub języka i włączanie telewizora.



















Przydatne wskazówki

¹***Pozycje telewizora** Position 1 to odwrócenie najbardziej na lewo, natomiast Position 9 to odwrócenie najbardziej na prawo.

	Naciśnij	
 lub 	Wybór kanału	 Wybór poprzedniego kanału
  lub  	Wybór strony	Wybór kanału Zaakceptowanie
Przytrzymanie powoduje wyświetlenie listy kanałów		
  	Zmiana poziomu głośności	Aby wyciszyć, naciśnij środek przycisku
		Naciśnij w dowolną stronę, aby przywrócić dźwięk
  lub 	Wybór STAN	Wybór pozycji* ¹
	Obrócenie telewizora	
	Naciśnij	

Obsługa Beo5

	Naciśnij	
 lub   	Wybór	Aktywuj numery i wybieraj kanały
  lub   	Wybór strony	Wybór kanału i akceptacja
Przytrzymanie powoduje wyświetlenie listy kanałów		
 	Zmiana poziomu głośności	Obróć pokrętkę w dowolną stronę, aby przywrócić dźwięk
	Aby wyłączyć dźwięk, przekręć szybko w lewo	
   lub 	Naciśnij	Wybór pozycji* ¹
	Obrócenie telewizora	
	Naciśnij	

UWAGA! Aby ustawić pozycje, w jakie ma się obracać telewizor, patrz str. 44.

Teletekst

Obsługa teletekstu za pomocą paska menu znajdującego się u góry strony teletekstu, lub za pomocą przycisków ze strzałkami na pilocie Beo4.

Należy aktywować teletekst, aby móc korzystać z tych funkcji

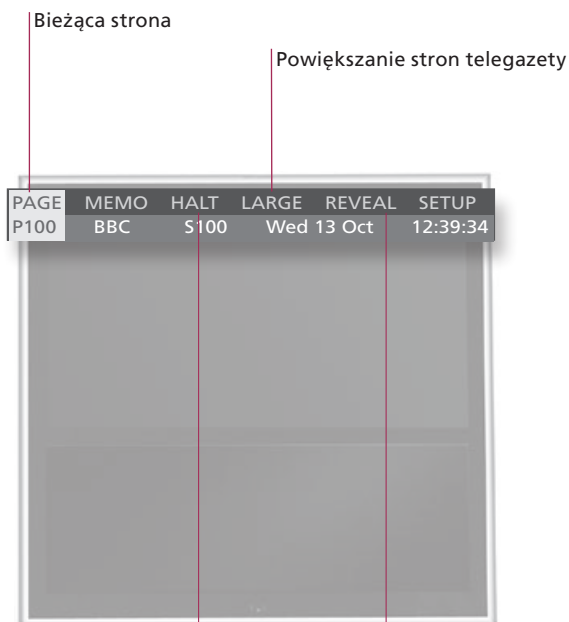

Zatrzymanie przełączania podstron

Za pomocą opcji REVEAL można odkryć ukryty tekst, za pomocą opcji SETUP - zmieniać ustawienia



Obsługa Beo4

Uruchamianie teletekstu

Dostęp do strony początkowej teletekstu.

Przejdź do stron

Dostęp do stron teletekstu, które chcesz obejrzeć.

Zapobieganie przełączaniu się podstron

Ujawnianie ukrytych wiadomości

...i tym podobne.

Tworzenie stron MEMO

Dla usługi teletekstu każdego kanału dostępnych jest dziewięć stron MEMO.*¹

Wyświetlanie strony MEMO

Opcja MEMO jest dostępna tylko wtedy, gdy zostały zapisane strony MEMO.

Usuwanie strony MEMO

Wyłączenie teletekstu

Przydatne wskazówki

- Punkt teletekstu pilota Beo5** Za pomocą wewnętrznych przycisków strzałek na pilocie Beo5 można nawigować między odnośnikami do innych stron na stronie teletekstu. Przejdź do wybranego odnośnika odbywa się za naciśnięciem przycisku **środkowego**, zaś powrót - po naciśnięciu przycisku **BACK**.
- Strony MEMO** Aby mieć szybki dostęp do strony teletekstu, można ją zapisać jako stronę MEMO.
- Powiększenie telegazety** Aby powiększyć stronę teletekstu, należy wywołać teletekst, przejść na pasku menu do opcji **LARGE** i naciskać przycisk **GO**, aby przełączać między górną i dolną połową strony oraz jej normalną wielkością.

TEXT					
Naciśnij					
0-9	lub	◀	◻	GO	
Wybór strony		Przejdź do PAGE i wybór		Przejdź do stron indeksowych (100, 200, 300...)	
STOP	lub	◀▶	GO	◻	lub
Zapobieganie znikaniu		Przejdź do HALT	Naciśnij	Wybór podstrony	Ponowne uruchomienie przełączania stron
◀▶		GO			
Przejdź do REVEAL					
Zaakceptowanie					
0-9		◀▶	GO	GO	◀▶
Wybór strony		Przejdź do SETUP	Zaakceptowanie	Zapisanie bieżącej strony	Przejdź do opcji BACK
		Zaakceptowanie		Zaakceptowanie	
◀▶		◻			
Przejdź do opcji CHANNEL lub MEMO			Wybór strony MEMO		
◀▶	GO	◀▶			
Przejdź do SETUP	Zaakceptowanie	Wybór strony MEMO	Naciśnij	Usuwanie	
EXIT					
Naciśnij					

Obsługa Beo5



Text					
Naciskaj, aby zmieniać tryb ekranu					
0-9	lub	<	◻	GO	
Wybór strony		Przejdź do PAGE i wybór		Strony indeksowe	
STOP		◻	lub	0-9	GO
Zapobieganie znikaniu		Wybór podstrony i ponowne uruchomienie przełączania stron			
<>		GO			
Przejdź do REVEAL					
Zaakceptowanie					
0-9		<>	GO	GO	
Wybór strony		Przejdź do SETUP	Akceptacja i zapisanie		
<>		◻			
Przejdź do opcji CHANNEL lub MEMO			Wybór strony MEMO		
<>	GO	<>			
Przejdź do SETUP	Naciśnij	Wybór strony	Naciśnij dwukrotnie		
BACK					
Naciśnij					

***Napisy teletekstu** Jeśli chcesz, by w którymś kanale napisy teletekstowe pojawiały się na ekranie automatycznie, zapisz stronę z tymi napisami jako stronę MEMO nr 9.

Podwójny ekran Kiedy teletekst jest aktywowany, naciśnięcie opcji **TEXT** spowoduje przełączenie między trybem dwuekranowym a pełnoekranowym.

UWAGA! Jeśli telewizor jest połączony przewodem Master Link z innym telewizorem, strony MEMO zapisane w jednym telewizorze nie będą dostępne dla drugiego. Strony MEMO muszą być zachowywane ręcznie w każdym z połączonych telewizorów z osobna.



- 10 Zestaw BeoLink
- 12 Podłączanie i konfiguracja zestawu audio
- 14 Podłączanie i konfiguracja zestawu BeoLink
- 15 Telewizor w pomieszczeniu dodatkowym
- 16 Dwa telewizory w jednym pomieszczeniu



Jeżeli masz zestaw BeoLink, możesz obsługiwać wszystkie podłączone źródła, zarówno w głównym pomieszczeniu jak i w pomieszczeniach dodatkowych.

Aktywacja źródeł w pomieszczeniu głównym lub dodatkowych

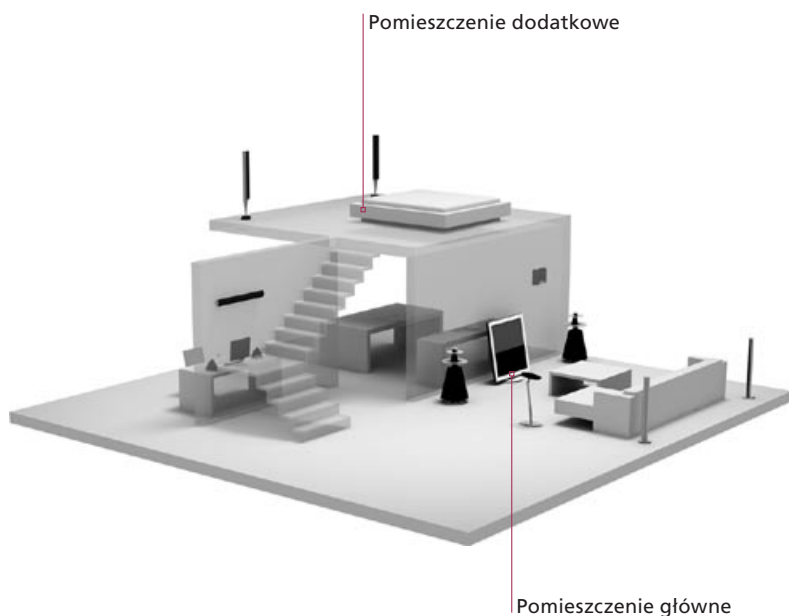

Obsługa Beo4



Dźwięk z telewizora w głośnikach zestawu audio

Odtwarzanie dźwięków z telewizora w głośnikach zestawu audio.

Dźwięk z zestawu audio w głośnikach telewizora

Odtwarzanie dźwięku z zestawu audio na głośnikach podłączonych do telewizora. Ma zastosowanie tylko dla opcji 1-1, patrz str. 13.

Wybór źródła obecnego w jednym pomieszczeniu

Aktywacja źródła w pomieszczeniu głównym lub dodatkowym z pomieszczenia dodatkowego. Typ źródła, np. urządzenie audio, jest dostępny tylko w jednym z pomieszczeń.

Użycie źródła w pomieszczeniu dodatkowym

Aktywuj źródło w pomieszczeniu dodatkowym, np. telewizor, kiedy masz także np. telewizor w pomieszczeniu głównym.

Użycie źródła w pomieszczeniu głównym

Aktywuj źródło w pomieszczeniu głównym z pomieszczenia dodatkowego, nawet jeśli masz to samo źródło, np. telewizor, w pomieszczeniu dodatkowym.

Przydatne wskazówki

- Opcje** Aby móc poprawnie korzystać ze wszystkich funkcji, produkty muszą być ustawione na odpowiednie opcje. Patrz str. 16.
- Źródło w pomieszczeniu głównym** Jest to źródło centralne, z którego można przesyłać dźwięk i obrazy do źródeł w pomieszczeniach dodatkowych.
- Źródło w pomieszczeniu dodatkowym** To źródło znajduje się w pomieszczeniu dodatkowym, i za jego pomocą można odbierać dźwięk i obraz z źródeł podłączonych w pomieszczeniu głównym.

LIST	TV	
Wybierz AV* ¹	Wybór źródła wideo	
LIST	CD	
Wybierz AV* ¹	Wybór źródła dźwięku	
RADIO		
Wybór źródła	Zwykła obsługa źródła	
TV		
Wybór źródła	Zwykła obsługa źródła	
LIST	TV	
Wybierz LINK* ¹	Wybór źródła	Zwykła obsługa źródła

Obsługa Beo5



...	TV	
Wybór strefy głośników zestawu audio	Wybór źródła wideo	
...	CD	
Wybór strefy głośników telewizyjnych	Wybór źródła dźwięku	
RADIO		
Wybór źródła	Zwykła obsługa źródła	
TV		
Wybór źródła	Zwykła obsługa źródła	
Link	TV	
Naciśnij	Wybór źródła	Zwykła obsługa źródła

Zmiany w ustawieniach pomieszczenia dodatkowego Zestaw audio

Jeżeli produkty z pomieszczenia dodatkowego zostaną przeniesione do innych pomieszczeń, należy pamiętać, by przedstawiciel firmy Bang & Olufsen dokonał zmiany konfiguracji pilota Beo5.

Integrację z telewizorem obsługującą wyłącznie zestawy audio Bang & Olufsen wyposażone w przewód Master Link.

¹*UWAGA! Aby wyświetlić na pilocie Beo4 opcje AV i LINK, należy najpierw dodać tę funkcję do listy funkcji pilota Beo4. Zobacz w instrukcji obsługi dołączonej do urządzenia Beo4.

Aby korzystać z możliwości oferowanych przez zintegrowany zestaw audio/wideo, należy podłączyć do telewizora za pomocą kabla Master Link kompatybilny zestaw audio firmy Bang & Olufsen.

1. Podłączanie zestawu audio

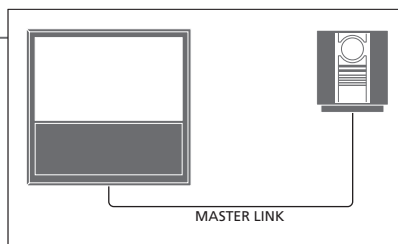

Połącz dostępne gniazda w telewizorze i zestawie audio oznaczone MASTER LINK za pomocą kabla Master Link.

2. Ustawianie opcji dla telewizora

Jeżeli telewizor został skonfigurowany jako element zestawu audio/wideo, należy przełączyć go na odpowiednią opcję. Najpierw przełącz cały zestaw w tryb oczekiwania i stań przed telewizorem.

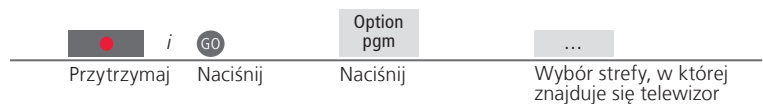

3. Ustawianie opcji dla zestawu audio

Ustaw zestaw audio na odpowiednią opcję. Najpierw przełącz cały zestaw w tryb oczekiwania i stań przed zestawem audio.

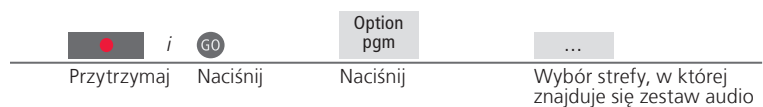

Przydatne wskazówki

Głośniki telewizora i zestawu audio Możesz odtwarzać płyty CD, wykorzystując głośniki podłączone do telewizora lub wybrać kanał TV i skierować dźwięk z telewizora do głośników zestawu audio.

Wybór opcji Jeżeli masz pilota Beo4, opcje dla telewizora mogą się znajdować pod numerami 1, 2 lub 4 w pomieszczeniu głównym i 5 lub 6 w pomieszczeniu dodatkowym. Opcje zestawu audio mogą się znajdować pod numerami 0, 1, 2, 4, 5 i 6. Patrz też str. 16.

Zestaw audio/video można umieścić w jednym lub w dwóch pomieszczeniach, z których jedno zawiera telewizor, a drugie zestaw audio z głośnikami.

Wybór opcji

Ta strona zawiera przegląd opcji dostępnych podczas korzystania z pilota Beo4. Aby ustawić odpowiednie opcje za pomocą pilota Beo5, wybierz strefę, w której znajduje się produkt, patrz str. 17.

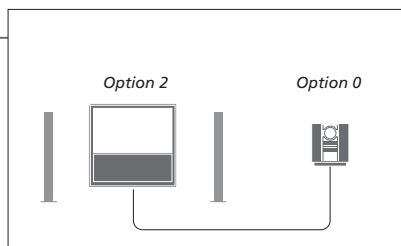

Telewizor i zestaw audio znajdują się w jednym pomieszczeniu - wszystkie kolumny są podłączone do telewizora. Ustaw telewizor i zestaw audio na Opcję 2.

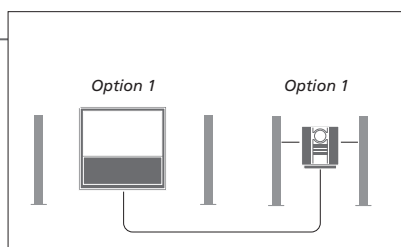

Telewizor z dodatkowymi głośnikami lub bez nich, oraz zestaw audio z podłączonymi głośnikami są ustawione w jednym pomieszczeniu. Ustaw telewizor i zestaw audio na Opcję 1.

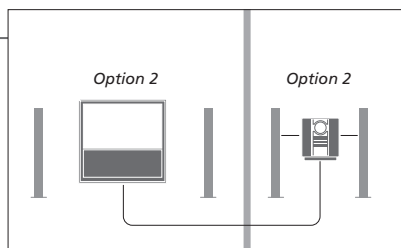

Zestaw audio znajduje się w jednym pomieszczeniu, a telewizor z dodatkowymi głośnikami lub bez nich - w innym. Ustaw telewizor i zestaw audio na Opcję 2.

Opcje Informacje o opcjach Option 4, 5 i 6 można znaleźć na stronach 15 i -16.

UWAGA! Nie wszystkie zestawy audio firmy Bang & Olufsen obsługują funkcję integracji z telewizorem. Więcej informacji można uzyskać u przedstawiciela handlowego firmy Bang & Olufsen.

Podłącz i skonfiguruj zestaw BeoLink, by oglądać obraz i słyszeć dźwięk w pomieszczeniach dodatkowych. Możesz przykładowo podłączyć telewizor w salonie do innego zestawu wideo, lub do zestawu głośników w innym pomieszczeniu.

Tworzenie połączeń z pomieszczeniami dodatkowymi

Aby przesłać sygnał wideo do pomieszczeń dodatkowych, konieczne jest podłączenie wzmacniacza RF Link do telewizora w pomieszczeniu głównym i telewizora w pomieszczeniu dodatkowym.*¹

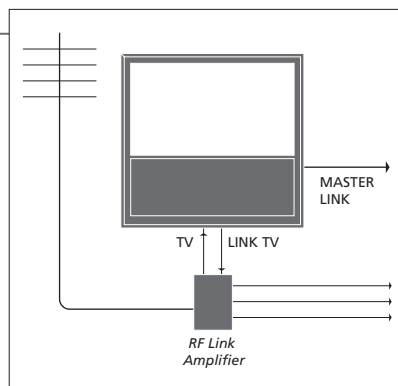

Podłącz przewód Master Link do dostępnego gniazda oznaczonego MASTER LINK, które znajduje się na telewizorze.

Jeśli do pomieszczeń dodatkowych chcesz przesyłać również sygnał wideo, podłącz zwykły kabel antenowy do gniazda LINK TV na głównym panelu gniazd. Następnie poprowadź kabel antenowy do wzmacniacza RF Link, a kabel Master Link do pomieszczenia dodatkowego. Postępuj zgodnie z instrukcjami dołączonymi do sprzętu instalowanego w pomieszczeniu dodatkowym.

Aby włączyć modulator systemowy

Jeżeli masz zestaw audio, np. BeoLink Active/Passive i w tym samym pomieszczeniu ustawisz telewizor, który nie jest podłączony do zestawu, musisz ustawić modulator systemowy na ON (włączony). Ustawienie fabryczne to AUTO, które należy stosować, gdy telewizor Bang & Olufsen łączy się z zestawem.

Wybierz menu TV SETUP

W menu CONNECTIONS wybierz opcję LINK TUNING

Wybierz MODULATOR

Wyświetl ON

Zaakceptowanie

Zmiana częstotliwości łącza

Jeśli na przykład jakaś lokalna stacja telewizyjna nadaje sygnał na tej samej częstotliwości co system BeoLink (599 MHz - ustawienie fabryczne), konieczne jest ustawienie modulatora systemowego na wolną częstotliwość.*²

Wybierz menu TV SETUP

W menu CONNECTIONS wybierz opcję LINK TUNING

Wybierz FREQUENCY

Znajdź nieużywaną częstotliwość

Zaakceptowanie

Przydatne wskazówki

¹*Podłączony sprzęt

Jeżeli system audio jest już podłączony do gniazda MASTER LINK, a chcesz podłączyć więcej urządzeń, kabel Master Link musi zostać rozgałęziony i połączony z kablem w pomieszczeniu dodatkowym przy wykorzystaniu specjalnej puszki połączeniowej. W celu uzyskania pomocy należy skontaktować się z przedstawicielem firmy Bang & Olufsen.

²*Częstotliwość systemu BeoLink

Przy zmianie częstotliwości połączenia w telewizorze w głównym pomieszczeniu należy upewnić się, że zmieniona została również częstotliwość połączenia w pomieszczeniu dodatkowym.

UWAGA! Sygnały HDMI nie mogą być przesyłane z telewizora w pomieszczeniu głównym do zestawu w pomieszczeniu dodatkowym.

Jeżeli masz zestaw BeoLink, możesz obsługiwać wszystkie podłączone zestawy za pośrednictwem telewizora w pomieszczeniu dodatkowym.

Podłączenie telewizora w pomieszczeniu dodatkowym

Podczas konfiguracji telewizora w pomieszczeniu dodatkowym konieczne jest wykonanie niżej opisanych czynności.

- 1 Podłącz telewizor w pomieszczeniu dodatkowym do sieci zasilania.
- 2 Za pomocą pilota zdalnego sterowania zaprogramuj odpowiednią opcję dla telewizora w pomieszczeniu dodatkowym.
- 3 Odłącz telewizor w pomieszczeniu dodatkowym z sieci zasilania.
- 4 Podłącz wszystkie niezbędne kable i urządzenia.
- 5 Ponownie podłącz telewizor w pomieszczeniu dodatkowym do sieci zasilania.

Ustawienie opcji telewizora w pomieszczeniu dodatkowym

Aby cały system działał prawidłowo, konieczne jest ustawienie właściwej opcji dla telewizora w pomieszczeniu dodatkowym przed podłączeniem go do systemu zainstalowanego w pomieszczeniu głównym. Stań naprzeciwko telewizora w pomieszczeniu dodatkowym.

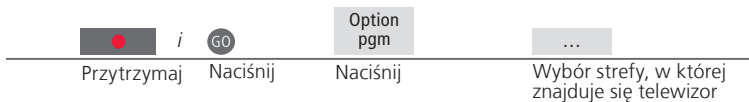

¹*UWAGA! Jeżeli masz pilota Beo4 i podłączysz telewizor, by korzystać z niego w pomieszczeniu dodatkowym, gdzie są już podłączone inne zestawy, takie jak głośniki, musisz przestawić telewizor na Opcję 5.

Dwa telewizory w jednym pomieszczeniu

Jeżeli w tym samym pomieszczeniu znajdują się dwa telewizory obsługiwane za pomocą jednego pilota, niezbędne jest ustawienie w obu telewizorach odpowiednich opcji, aby funkcjonowały prawidłowo.

Wybierz odpowiednią opcję

Jeśli umieścisz drugi telewizor w pomieszczeniu głównym, w którym jest już telewizor Bang & Olufsen i na komendy pilota mogłyby odpowiadać obydwu telewizorom, musisz zmienić opcje drugiego telewizora, aby uniknąć równoczesnej aktywacji obydwu telewizorów. Stań naprzeciwko drugiego telewizora.

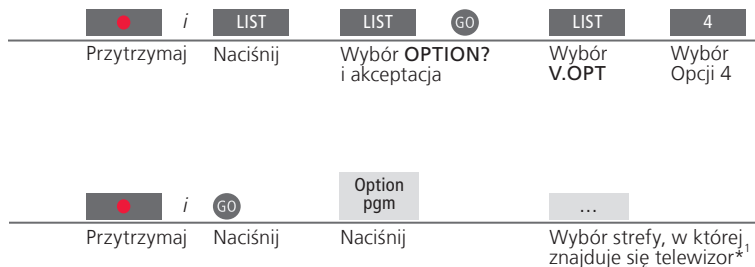

Beo4 – obsługa telewizora w opcji 4

Aktywuj źródło, naciskając po prostu przycisk odpowiedniego źródła. Jeśli jednak telewizor jest ustawiony na Option 4, a korzystasz z pilota Beo4, postępuj zgodnie z instrukcjami aktywacji źródła.

Jeżeli chcesz, by pilot był powiązany z drugim telewizorem, skontaktuj się z dealerem firmy Bang & Olufsen.

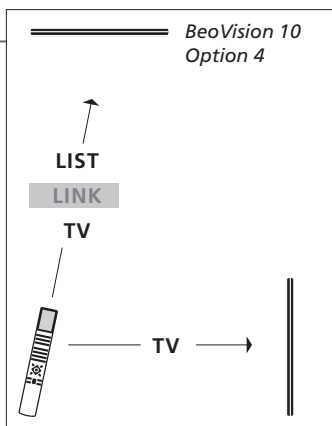

Przydatne wskazówki

Teletext przy użyciu Opcji 4 Aby móc korzystać z teletextu w telewizorze ustawionym na Opcję 4, należy ustawić pilota Beo4 na **VIDEO 3**. Ogranicza to liczbę funkcji pilota Beo4, które można wykorzystać z telewizorami ustawionymi na inne opcje. Więcej informacji znajdziesz w instrukcji dołączonej do pilota Beo4.

¹*UWAGA! Aby uzyskać informacje na temat wyboru strefy, należy skontaktować się z przedstawicielem handlowym firmy Bang & Olufsen.

Pilot Beo5 – obsługa telewizorów

Zazwyczaj, jeżeli masz pilota Beo5, możesz aktywować źródło, naciskając po prostu przycisk odpowiedniego źródła. Jeżeli jednak w tym samym pomieszczeniu masz dwa telewizory, musisz pamiętać, by najpierw wybrać strefę telewizora, z którego chcesz korzystać.

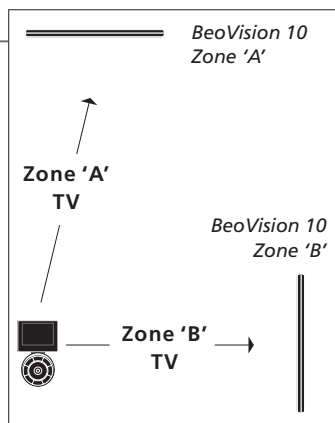

...

TV

Wybierz strefę dla telewizora, z którego chcesz korzystać

Wybór źródła

Opcja LINK na pilocie Beo4 Żeby wyświetlić komunikat **LINK** na pilocie Beo4, należy najpierw dodać tę opcję do listy funkcji pilota Beo4. Zobacz w instrukcji obsługi dołączonej do urządzenia Beo4.



- 20 Dźwięk przestrzenny
- 21 Rodzaj dźwięku
- 22 Sleep Timer i Play Timer
- 23 Edycja i dodawanie kanałów telewizyjnych
- 24 Zmiana ustawień obrazu i dźwięku
- 25 Format obrazu
- 26 Konfiguracja tunera
- 28 Obsługa innych urządzeń za pomocą pilota Beo5 lub Beo4

Możesz wybrać kombinację głośników odpowiadającą używanemu źródłu.

Dobór kolumn do ścieżki dźwiękowej filmu

Po wybraniu źródła telewizor automatycznie dobiera optymalny dźwięk, to ustawienie można jednak zmienić samodzielnie, wykorzystując dowolną dostępną kombinację głośników.

Wyświetlenie ekranu **SPEAKER** na pilocie Beo4*¹

1-5
Wybór kombinacji głośników*²

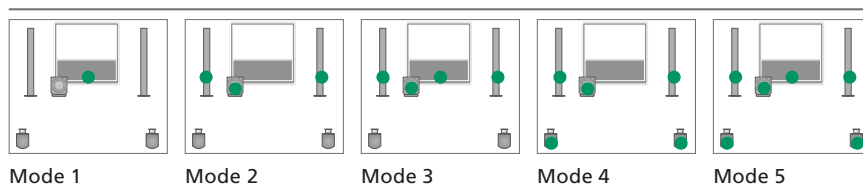

Przydatne wskazówki

- ¹***Menu LIST** Żeby wyświetlić **SPEAKER** na pilocie Beo4, należy najpierw dodać tę opcję do listy funkcji pilota Beo4.
- ²***Optymalizacja** Kombinacja głośników zostanie zoptymalizowana po naciśnięciu przycisku **GO** na pilocie Beo4. Na pilocie Beo5 naciśnij **Optimise**.

UWAGA! Jeżeli dodałeś do telewizora tylko dwa przednie głośniki, będziesz mógł jedynie wybierać **Mode 1–3**. Do telewizora można także dodać subwoofer BeoLab.

Podczas oglądania telewizji można przełączać między dostępnymi rodzajami dźwięku.

Zmiana typu dźwięku lub języka

Przełączanie między dostępnymi rodzajami dźwięku i językami.

LISTGO

Wybór **SOUND** i akceptacja

GO

Naciskaj, by wybrać

Sleep Timer i Play Timer

Można ustawić licznik Sleep Timer, który spowoduje wyłączenie telewizora po upływie określonego czasu. Można też ustawić automatyczne włączanie i wyłączenie telewizora, konfigurując Play Timer w zestawie w pomieszczeniu głównym.

Aktywuj licznik Sleep Timer

Zaprogramuj telewizor, aby przełączał się w tryb oczekiwania po upływie określonego czasu.

Naciskaj **LIST**, aby wyświetlić **SLEEP** na wyświetlaczu pilota Beo4*

→ Naciskaj **GO**, aby dokonać wyboru

Wyłącz licznik Sleep Timer

Jeżeli zmienisz zdanie, zawsze możesz wyłączyć Sleep Timer.

Naciskaj **LIST**, aby wyświetlić **SLEEP** na wyświetlaczu pilota Beo4

→ Naciskaj **GO** do momentu wyświetlenia **OFF**

Włącz funkcję Play Timer

Aby dodać telewizor do opcji Play Timer, ustaw timer na ON.*²

Naciśnij przycisk **MENU**, aby wywołać menu TV SETUP.

→ Wybierz menu **PLAY TIMER**

→ Wybierz menu **TIMER ON/OFF**

→ Wybierz **ON** i zaakceptuj

Przydatne wskazówki

¹***Menu LIST** Żeby wyświetlić komunikat **SLEEP** na pilocie Beo4, należy najpierw dodać tę opcję do listy funkcji pilota Beo4.
Bezpieczeństwo Ze względów bezpieczeństwa stelaż nie obróci się, jeżeli telewizor zostanie włączony przez Play Timer.

²***UWAGA!** Aby móc ustawić licznik Play Timer, do telewizora musi być podłączone inne urządzenie firmy Bang & Olufsen z funkcją zegara.

Zmiana kolejności, w jakiej pojawiają się kanały oraz nadawanie im wybranych przez siebie nazw. Można także usunąć kanał lub dodać nowe, jeśli są dostępne. Pod dowolnymi numerami można zapisać maksymalnie 99 kanałów.

Przenieś kanał

Można przenosić kanały telewizyjne pod wybrane numery kanałów.

Naciśnij przycisk **MENU**, aby wywołać menu TV SETUP

→ Z menu TUNING wybierz polecenie EDIT CHANNELS

→ Wybór kanału

→ Postępuj zgodnie z instrukcjami na ekranie

Nazwij kanał

Nadawanie kanałom telewizyjnym nazw ułatwiających ich identyfikację.

Naciśnij przycisk **MENU**, aby wywołać menu TV SETUP

→ Z menu TUNING wybierz polecenie EDIT CHANNELS

→ Wybór kanału

 Naciśnij

→ Wprowadź i zaakceptuj ustawienia

Usuń kanał

Usuń niepotrzebne kanały.

Naciśnij przycisk **MENU**, aby wywołać menu TV SETUP

→ Z menu TUNING wybierz polecenie EDIT CHANNELS

→ Wybór kanału

 Przenieś

 Naciśnij dwukrotnie, aby usunąć

Regulacja nastrojonych kanałów

Precyzyjne dostrajanie odbioru kanałów, informowanie o obecności kanałów zakodowanych, wybieranie rodzajów dźwięku itp.

Naciśnij przycisk **MENU**, aby wywołać menu TV SETUP

→ Z menu TUNING wybierz opcję MANUAL TUNING

→ Wybierz element

→ Postępuj zgodnie z instrukcjami na ekranie

Zmiana zapisanych kanałów za pomocą automatycznego strojenia

Ponowne, automatyczne dostrajenie wszystkich kanałów telewizyjnych. Należy pamiętać, że wszystkie dokonane wcześniej ustawienia kanałów znikną.

Naciśnij przycisk **MENU**, aby wywołać menu TV SETUP

→ Wybór menu TUNING

→ Wybór menu AUTO TUNING

→ Rozpoczęcie automatycznego dostrajania

Dodawanie nowych kanałów

Możliwość dodania kanałów, które np. zostały przeniesione przez nadawcę. Dostrój kanały za pośrednictwem menu ADD CHANNELS. W ten sposób wszystkie dostrójone wcześniej kanały pozostaną niezmienione, tak samo jak ich nazwy, kolejność i ustawienia.

Naciśnij przycisk **MENU**, aby wywołać menu TV SETUP

→ Wybór menu TUNING

→ Wybór menu ADD CHANNELS

→ Rozpocznij dodawanie kanałów

MANUAL TUNING Menu MANUAL TUNING daje dostęp do elementów menu FREQUENCY, CHANNEL NO, NAME, FINE TUNE, DECODER, TV SYSTEM i SOUND.

TV SYSTEM Jeżeli wyświetli się element TV SYSTEM, przed rozpoczęciem dostrajania upewnij się, że wyświetlany jest prawidłowy system nadawania; B/G (PAL/SECAM BG), I (PAL I), L (PAL/SECAM L) lub D/K (PAL/SECAM D/K). Więcej informacji można uzyskać u dystrybutora.

UWAGA! Jeżeli kanały są nadawane w dwóch językach, a chcesz mieć dostęp do obu ścieżek dźwiękowych, możesz zachować kanał dwukrotnie – w dwóch różnych językach.

Zmiana ustawień obrazu i dźwięku

Parametry obrazu i dźwięku ustawione są fabrycznie na wartości neutralne, odpowiednie dla większości oglądanych i słuchanych programów. Jednakże, w razie konieczności, można ustawić te parametry zgodnie z własnymi preferencjami.

Regulacja obrazu

Regulacja jasności, koloru i kontrastu. Informacje na temat formatu obrazu można znaleźć na str. 25. Zmiany dokonane w ustawieniu TINT odnoszą się wyłącznie do bieżącego kanału.

Naciśnij przycisk **MENU**, aby wywołać menu TV SETUP → Wybór menu PICTURE → Wprowadź i zaakceptuj ustawienia

Ukrywanie obrazu

Czasowe ukrywanie obrazu na ekranie.

Naciskaj **LIST**, aż na pilocie Beo4 wyświetli się **P.MUTE** i zaakceptuj

Regulacja dźwięku

Wstępne ustawienie głośności, basów, tonów wysokich lub wzmocnienia dźwięków, podłączonego subwoofera BeoLab i dwóch domyślnych kombinacji głośników. Zawartość menu SOUND zależy od rodzaju urządzeń podłączonych do telewizora. Informacje o kombinacjach głośników można także znaleźć na str. 20.

Naciśnij przycisk **MENU**, aby wywołać menu TV SETUP → Wybierz menu SOUND → Wybierz menu SOUND ADJUSTMENT → Wprowadź i zaakceptuj ustawienia

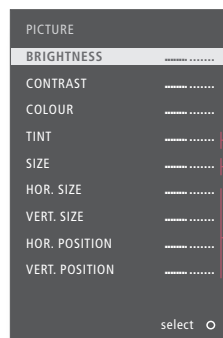
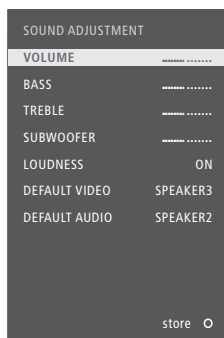

Wylącznie sygnał NTSC
Wylącznie sygnał 1080p/i
Wylącznie sygnał VGA

Przydatne wskazówki

- Ustawienia tymczasowe** Aby zapisać ustawienia obrazu i dźwięku tylko do chwili wyłączenia telewizora, w momencie zatwierdzania ustawień naciśnij i przytrzymaj przycisk **EXIT** zamiast przycisku **GO**.
- DEFAULT VIDEO** Kombinacja głośników wybrana w podmenu DEFAULT VIDEO jest aktywowana automatycznie po przełączeniu się w telewizorze na źródło wideo.
- DEFAULT AUDIO** Kombinacja głośników wybrana w podmenu DEFAULT AUDIO jest aktywowana automatycznie po przełączeniu się w telewizorze na źródło wideo.

Można wybrać format obrazu, aby wrażenia płynące z oglądania były jeszcze lepsze.

Wybór formatu obrazu

Podczas wyboru źródła telewizor automatycznie dostosowuje obraz w taki sposób, by wypełniał on jak największą część ekranu. Można jednak samodzielnie wybrać format.

Wyświetlenie ekranu
FORMAT na pilocie Beo4*¹

1-4

Wybór formatu*²

Jeśli to możliwe, wyreguluj
obraz za pomocą przycisków
ze strzałkami

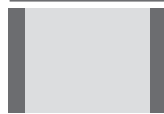

Standard*³
Obraz
panoramiczny lub
w formacie 4:3

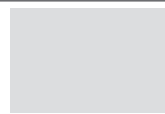

Zoom
Obraz jest
regulowany
w pionie



Wide
Rzeczywisty obraz
szerokokątny 16:9

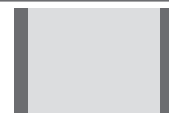

Extended
Pasy mogą
zostać usunięte,
a obraz będzie
wyświetlany
w formacie 16:9.

¹***Menu LIST** Żeby wyświetlić komunikat **FORMAT** na pilocie Beo4, należy najpierw dodać tę opcję do listy funkcji pilota Beo4.
²***Optymalizacja** Format obrazu zostanie zoptymalizowany po naciśnięciu przycisku **GO** na pilocie Beo4. Na pilocie Beo5 naciśnij **Optimise**.
³***Variation** Użyj przycisków **◀** lub **▶**, aby wybrać opcje inne niż standardowa. Na pilocie Beo5 naciśnij **Variation**.

Wyłączenie telewizora lub tunera DVB, jeżeli źródłem telewizora lub DVB jest urządzenie peryferyjne, takie jak przystawka STB.

Wyłączenie tunera wewnętrznego

Jeżeli wyłączony zostanie tuner telewizyjny, podłączony tuner DVB można włączać za pomocą przycisku **TV**. Jeżeli wyłączony zostanie tuner DVB, podłączone urządzenie peryferyjne można włączać za pomocą przycisku **DTV**.

Naciśnij przycisk **MENU**, aby wywołać menu TV SETUP

Wybierz menu TUNER SETUP

Wyłączenie/włączenie opcji TV TUNER

Wyłącz/włącz opcję DVB HD i zaakceptuj

Wyłączenie tunera telewizyjnego/DVB

Jeżeli wyłączysz tuner telewizyjny i tuner DVB, możesz aktywować urządzenie peryferyjne, które będzie działać jako tuner, za pomocą przycisku **TV** lub **DTV**.

Menu TUNING

Menu TUNING jest dostępne tylko wtedy, gdy włączony jest tuner telewizyjny. Patrz str. 46.

UWAGA! Jeżeli do telewizora podłączona została nagrywarka z dyskiem twardym Bang & Olufsen, zaleca się nie wyłączać tunera telewizyjnego.



Obsługa innych urządzeń za pomocą pilota Beo5 lub Beo4

Wbudowany kontroler Peripheral Unit Controller funkcjonuje jako tłumacz pomiędzy podłączonym sprzętem wideo, takim jak przystawka STB, nagrywarka lub odtwarzacz DVD, a pilotem zdalnego sterowania Bang & Olufsen.

Wyświetlenie nakładki menu*¹

Korzystając z pilota Beo4, masz szybki dostęp do wybranej funkcji za pośrednictwem nakładki menu.

Wybór podłączonego sprzętu

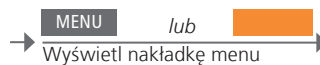

Wybranie funkcji

Bezpośrednia obsługa za pomocą pilota Beo4

Aktywacja funkcji bez użycia nakładki menu. Podłączony sprzęt musi być włączony. Skontaktuj się z przedstawicielem firmy Bang & Olufsen, aby uzyskać listę funkcji.

Naciśnij kolorowy przycisk, aby aktywować funkcję

lub

Naciśnij przycisk GO i cyfrę, aby aktywować funkcję

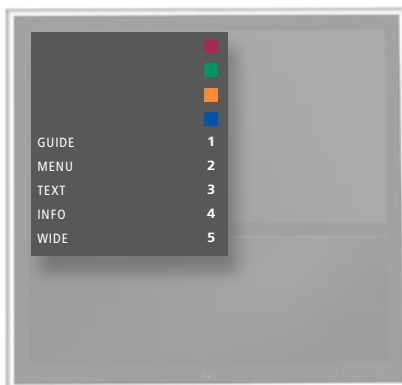

Nakładka menu pilota Beo4.

Przydatne wskazówki

¹***Nakładka menu** Nie można wyświetlać nakładki w pomieszczeniach dodatkowych. Zamiast tego, naciśnij przycisk w żądanym kolorze, albo przycisk GO, a po nim cyfrę.

UWAGA! To, jaki przycisk będzie służył do aktywacji urządzenia peryferyjnego, zależy od konfiguracji tunera i ustawień dokonanych w menu CONNECTIONS. Patrz str. 26 i 35.

Pilot zdalnego sterowania Bang & Olufsen zapewnia dostęp do funkcji oferowanych przez urządzenia innych producentów.

Obsługa Beo5

Główne funkcje posiadanych urządzeń mogą być obsługiwane za pomocą wyświetlacza pilota Beo5. Jednakże nie wszystkie funkcje mogą być obsługiwane.

→ Wybór źródła

→ Wybranie funkcji

Korzystanie z menu sprzętowego

Obsługa własnego menu podłączonego sprzętu za pomocą pilota zdalnego sterowania. Aby powrócić do poprzedniego menu, na pilocie Beo4 konieczne może być naciśnięcie przycisku EXIT zamiast STOP.

→ Wyświetl menu sprzętu



Nawigacja po menu



GO lub



Przechodzenie między stronami/ listami kanałów



0-9

Wprowadź informacje

Włączenie i wyłączenie Menu TV Jeżeli masz pilota Beo4, niektóre typy podłączonego sprzętu wymagają, aby naciśnąć przycisk **GO**, a potem **0**, aby je włączyć i wyłączyć. Na pilocie Beo4 naciśnij dwa razy przycisk **MENU**, aby wyświetlić menu główne telewizora, gdy jako źródło wybrany jest np. odtwarzacz DVD.

UWAGA! Zapoznaj się także z instrukcją dołączoną do podłączonego sprzętu. Informacje na temat obsługiwanego sprzętu można uzyskać kontaktując się ze swoim dealerem firmy Bang & Olufsen.



- 
- 32 Ustawianie telewizora
 - 34 Rozbudowanie zestawu
 - 36 Ustawianie dodatkowego sprzętu
 - 38 Panele z gniazdami połączeniowymi
 - 40 Pierwsza instalacja telewizora
 - 42 Konfiguracja głośników
 - 44 Ustawienia dodatkowe
 - 46 Menu ekranowe
 - 46 Czyszczenie

Należy postępować zgodnie ze wskazówkami dotyczącymi umieszczenia i podłączenia urządzeń znajdującymi się na tej i na kolejnych stronach.

Opcje ustawienia

Telewizor można ustawić na samobieżnym stelażu lub zamontować na uchwycie ściennym.

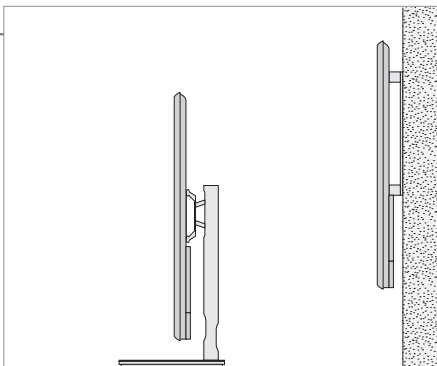

Posługiwanie się telewizorem

Zalecamy, aby pozostawić telewizor w opakowaniu na czas przykręcania zawiasów uchwytu ściennego lub uchwytu stelaża.

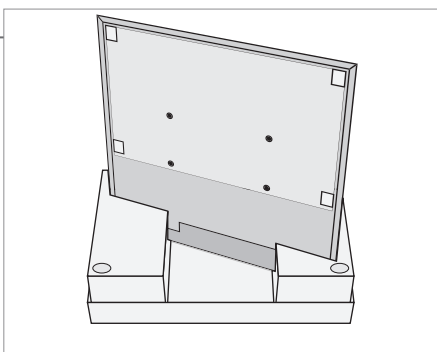

Uchwyt ścienny i stelaż samobieżny

Ustawienie maksymalnego kąta, pod jakim obróci się telewizor na stelażu. Patrz str. 41. Uchwyt ścienny można ręcznie obrócić o 45° w lewo lub w prawo, w zależności od ustawienia. Należy pamiętać o pozostawieniu wystarczającej przestrzeni wokół telewizora, by można go swobodnie obracać i przechylać.

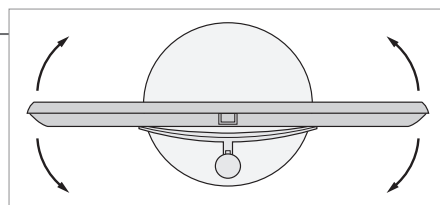
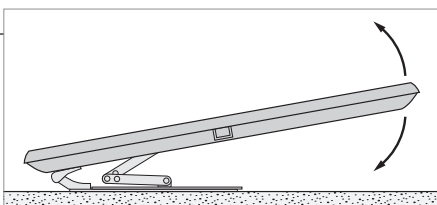

Ważne!

Wentylacja Aby zagwarantować odpowiednią wentylację, należy zapewnić odpowiednią przestrzeń wokół ekranu. Nie należy zasłaniać wentylatorów. W momencie przegrzania (migający wskaźnik trybu oczekiwania i ostrzeżenie na ekranie) przełącz telewizor do stanu wstrzymania – nie wyłączaj go całkowicie – aby ostygł. W tym czasie telewizor nie będzie działał.

Przeгляд

Zlokalizuj panele gniazd oraz inne ważne elementy:

- 1 Uchwyt montażowy do uchwyty ściennego.
- 2 Uchwyt montażowy do stelaża.
- 3 Osłona panelu gniazd. Tutaj znajduje się również główne gniazdo kabla zasilającego. Pociągnij dolną część osłony, aby ją zdjąć.

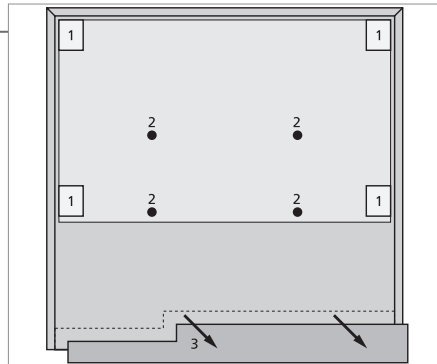

Prowadzenie przewodów

Kable można przymocować po bokach lub pośrodku, w zależności od uchwytu ściennego lub ustawienia stelaża.

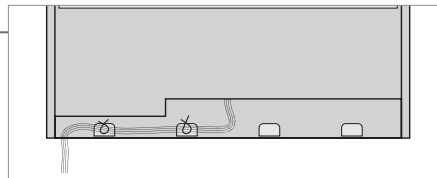

Jeżeli dysponujesz stelażem samobieżnym, dopilnuj, by kable miały wystarczający luz, pozwalający na obrót telewizora w obie strony.

Przymocuj przednią zasłonkę

Gdy telewizor jest umieszczony na uchwycie ściennym lub stelażu, można założyć na niego przednią zasłonkę.

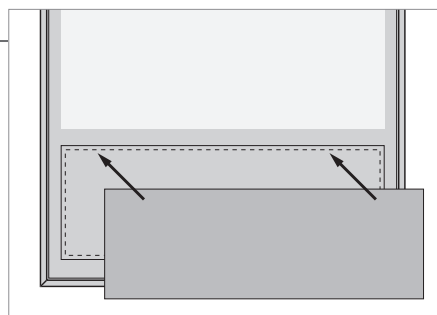

Podczas czyszczenia zalecane jest jej zdjęcie. Należy unikać rozpylania płynów bezpośrednio na ekran, ponieważ może to doprowadzić do uszkodzenia głośników. Zamiast tego należy użyć miękkiej szmatki. Patrz str. 46.

Telewizor obsługuje szeroką gamę sprzętu dodatkowego.

Odłączanie od źródła zasilania

Podczas rozbudowy zestawu telewizor należy odłączyć od źródła zasilania.

→ Wyłącz telewizor

→ Odłącz telewizor od zasilania

Podłącz dodatkowe urządzenia

Aby za pomocą pilota Beo4 móc obsługiwać produkty firm innych niż Bang & Olufsen, należy do każdego produktu podłączyć nadajnik podczerwieni firmy Bang & Olufsen. Patrz także str. 37.

→ Wybierz odpowiednie gniazdo oznaczone PUC

→ Wykonaj wszystkie połączenia

Włącz telewizor

Przed podłączeniem telewizora do źródła zasilania zawsze załóż pokrywę.

→ Załóż wszystkie pokrywy

→ Podłącz telewizor do źródła zasilania

→ Włącz telewizor

Informacja

STANDBY OPTIONS

Ustaw przystawkę STB, by wyłączała się, gdy zmieniasz źródło lub wyłączasz telewizor. Możesz także ustawić przystawkę STB w taki sposób, by była zawsze włączona, albo żeby była włączana i wyłączana ręcznie za pomocą pilota.

Rejestracja dodatkowych urządzeń

Jeżeli sprzęt podłączony do telewizora nie zostanie wykryty automatycznie przez telewizor, należy go zarejestrować. Powtórz procedurę dla każdego gniazda.

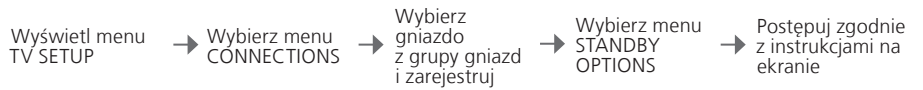

Zawartość menu CONNECTIONS	AV1–AV4	Rejestracja podłączonego sprzętu
	HDMI EXPANDER	Włączenie lub wyłączenie ekspandera HDMI podłączonego do gniazda HDMI-B
	LINK TUNING	Zmiana częstotliwości połączenia i włączanie modulatora systemowego, patrz str. 14.

Opcje źródeł w menu AV1–AV4	NONE	Nic nie jest podłączone
	V.MEM	Podłączony magnetowid
	DVD	Podłączony odtwarzacz DVD lub nagrywarka
	DVD2	Podłączony odtwarzacz DVD lub nagrywarka
	DTV2 (V.AUX)	Sprzęt taki, jak przystawka STB
	DTV	Sprzęt taki, jak przystawka STB ^{*1}
	V.AUX2	Sprzęt taki, jak konsola do gier wideo
	TV	Sprzęt taki, jak przystawka STB ^{*1}
	PC	Podłączony komputer lub tuner BeoMaster (tylko AV3)

Powyżej przedstawiono jedynie przykłady rejestracji; dostępny sprzęt można zarejestrować w jakiegokolwiek opcji źródła. Może być także konieczne zarejestrowanie dodatkowego sprzętu w systemie Master Link.

- VGA** Sprzęt podłączony za pośrednictwem gniazda VGA (AV3).
Y – Pb – Pr Sprzęt podłączony przez gniazdo Y – Pb – Pr (AV2 lub AV3).
HDMI Sprzęt podłączony za pośrednictwem gniazda HDMI. Jeżeli w menu CONNECTIONS opcja HDMI EXPANDER jest ustawiona na YES, opcja B w menu AV zostanie zastąpiona przez B1, B2, B3 i B4.

^{*1}Dostępne wyłącznie jeżeli wyłączono tuner DVB i telewizor. Patrz str. 26.

Ustawianie dodatkowego sprzętu

Skonfiguruj telewizor ze źródłami wideo i głośnikami.

Sygnał antenowy

Podłącz źródła sygnału antenowego, takie jak sygnał telewizji kablowej lub z anteny naziemnej do gniazd widocznych na schemacie.

Głośniki

Podłącz głośniki Bang & Olufsen Power Link. Użyj kabli dostarczonych wraz z głośnikami. Kable dostępne są u przedstawiciela firmy Bang & Olufsen.

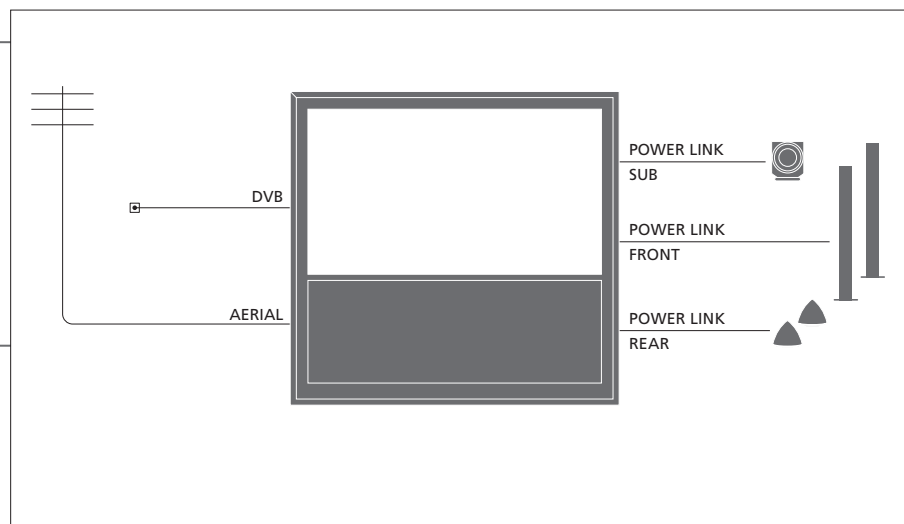

Przydatne wskazówki

Sprzęt z wyjściem HDMI

Urządzenia z wyjściem HDMI, takie jak przystawka STB, można podłączyć do dowolnego dostępnego gniazda HDMI w telewizorze, niezależnie od konkretnej grupy gniazd AV, do której podłączone zostało urządzenie. Aby przesłać sygnał źródła do innego pomieszczenia, należy także podłączyć sprzęt do 21-wtykowego gniazda lub gniazda wejściowego wideo AV3 na panelu gniazd. Więcej informacji na temat konfigurowania podłączonego sprzętu do użytku można znaleźć na str. 35.

Dodatkowy sprzęt wideo

Jednoczesne podłączenie wielu różnych rodzajów sprzętu wideo. Można tutaj także zobaczyć przykłady nazw źródeł, które można wybrać dla sprzętu w menu CONNECTIONS.

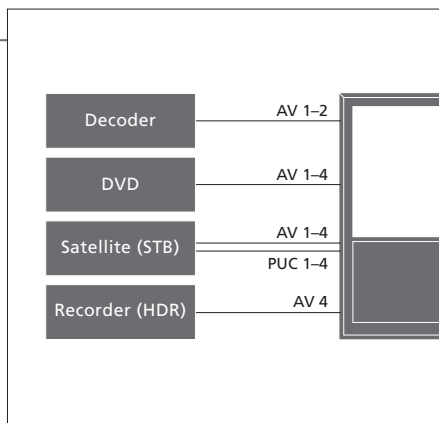

Nadajniki podczerwieni: Aby móc obsługiwać produkty innych firm niż Bang & Olufsen za pomocą pilota Bang & Olufsen, podłącz do każdego produktu nadajnik podczerwieni Bang & Olufsen. Podłącz każdy nadajnik do odpowiedniego gniazda oznaczonego jako PUC na głównym panelu gniazd.

Zestaw audio

Podłącz do telewizora zestaw audio firmy Bang & Olufsen za pomocą gniazda Master Link. Podłącz go do gniazda Master Link na bocznym panelu gniazd. Patrz także str. 12-13.

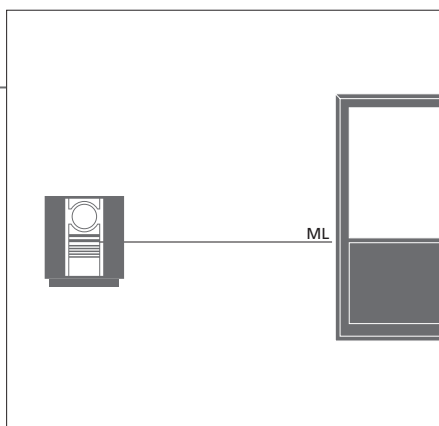

Przewód i wtyczka zasilania

Załączony kabel zasilający i wtyczka są zaprojektowane specjalnie dla telewizora. Jeśli zmienisz wtyczkę lub w jakikolwiek inny sposób uszkodzisz kabel zasilający, wpłynie to niekorzystnie na działanie telewizora! Połącz gniazdko ~ na głównym panelu gniazd telewizora z gniazdkiem ściennym. Odbiornik podczerwieni zaświeci czerwonym światłem; telewizor jest w trybie oczekiwania, gotowy do użytku.

Panele gniazd połączeniowych

Każdy sprzęt podłączany do głównego panelu gniazd musi zostać zarejestrowany w menu CONNECTIONS. Patrz str. 35.

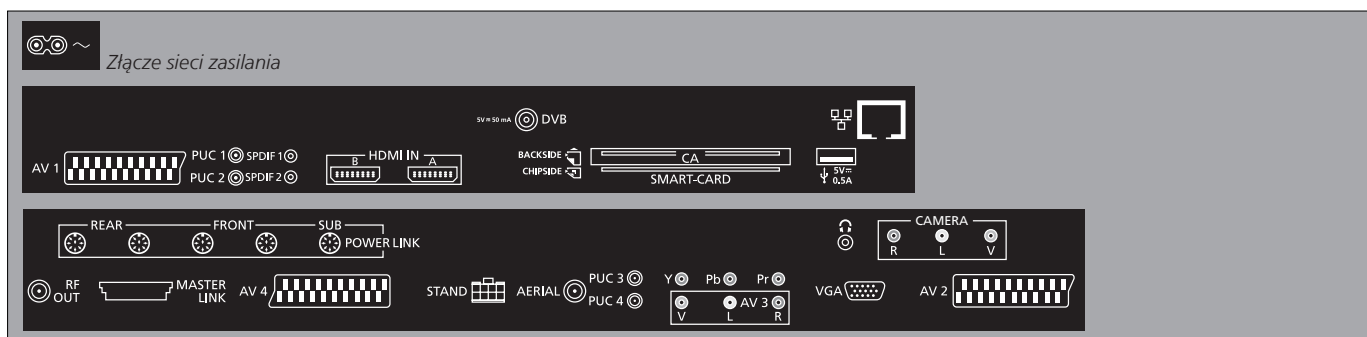

~ – Sieć zasilająca

Podłączenie do sieci zasilania.

→ USB

Tylko do celów serwisowych.

Ethernet*¹

Tylko do celów serwisowych.



Podłącz słuchawki stereofoniczne.

AV (1–2 i 4)

Gniazda 21-wtykowe do podłączania dodatkowych urządzeń wideo, takich jak odtwarzacz DVD, przystawka STB, dekoder lub magnetowid.

AV3 (wideo, L, R)

Do podłączeń audio (odpowiednio prawy i lewy kanał) oraz sygnału wideo ze źródła zewnętrznego.

Przydatne wskazówki

SMART CARD Włóż kartę Smart Card do modułu CA, złotym chipem skierowanym w stronę przodu modułu. Włóż moduł CA, przodem skierowanym odwrotnie do przodu telewizora. Jeżeli stosowana jest tylko karta Conax Smart Card, chip musi być skierowany w stronę ekranu.

¹*Należy łączyć się wyłącznie z siecią lokalną (LAN), niewychodzącą poza obręb mieszkania, domu lub budynku.

Y – Pb – Pr (AV2–3)

Do podłączania sygnału wideo ze źródeł zewnętrznych, np. ze źródła HDTV. Mogą być wykorzystane w połączeniu z gniazdem AV lub gniazdem cyfrowego sygnału audio.

SPDIF (1–2)

Gniazdo wejściowe cyfrowego sygnału audio, np. odtwarzacz DVD.

PUC (1–4)

Dla sygnałów sterujących IR do urządzeń zewnętrznych podłączonych do gniazda AV.

HDMI IN (A–B)

Do źródła wideo High Definition Multimedia Interface (HDMI) lub komputera. Źródła mogą być zarejestrowane dla dowolnego gniazda AV. Podłącz ekspander HDMI do gniazda HDMI B.

VGA (AV3)

Do podłączenia komputera osobistego, do odbioru analogowego sygnału graficznego.

RF OUT

Gniazdo wyjścia sygnału antenowego do przesyłania sygnałów wideo do innych pomieszczeń. Wymaga także wzmacniacza RF Link.

DVB

Gniazdo wejściowe anteny przesyłającej cyfrowy sygnał telewizyjny.

MASTER LINK

Do obsługiwanego zestawu audio lub wideo Bang & Olufsen.

POWER LINK (SUB)

Do podłączenia subwoofera Bang & Olufsen.

POWER LINK (FRONT – REAR)

Do podłączenia głośników zewnętrznych w konfiguracji dźwięku przestrzennego. Patrz także str. 42-43.

PCMCIA/ SMARTCARD

Do karty i modułu dostępu do programów cyfrowej telewizji satelitarnej.

STAND

Gniazdo do podłączenia stelaża samobieżnego.

AERIAL

Gniazdo anteny przesyłającej analogowy sygnał telewizyjny, np. zewnętrzna antena naziemna lub telewizja kablowa.

CAMERA (R, L, wideo)

Do podłączeń audio (odpowiednio prawy i lewy kanał) oraz sygnału wideo ze źródła zewnętrznego.

Słuchawki Aby wyciszyć głośniki, naciśnij środek przycisku głośności. Naciśnij przycisk głośności w górę lub w dół, aby ustawić głośność w głośnikach. Aby przywrócić dźwięk w głośnikach, naciśnij ponownie środek przycisku głośności.

UWAGA! Długotrwałe słuchanie dźwięków o dużej głośności może być przyczyną uszkodzenia słuchu!

Pierwsza instalacja telewizora

Pierwsza procedura konfiguracji zostanie uaktywniona po podłączeniu telewizora do źródła zasilania i włączeniu go po raz pierwszy. Jeżeli w późniejszym czasie chcesz zmienić konfigurację, możesz uzyskać dostęp do tych samych menu i zaktualizować ustawienia.

Włącz telewizor

Uruchomienie telewizora i przygotowanie go do użycia trwa 20 sekund.

TV

Włącz sprzęt

Wybierz ustawienia

Poniższe ustawienia pojawiają się tylko wtedy, gdy telewizor zostanie włączony po raz pierwszy.*¹



Wybierz ustawienie



Zaakceptuj i przejdź do następnego elementu menu

MENU LANGUAGE

Ustawienie języka menu ekranowych

STAND ADJUSTMENT

Kalibracja stelaża, patrz str. 41

STAND POSITIONS

Ustawianie pozycji stelaża, patrz str. 41 i 44

TUNER SETUP

Wyłączanie i włączanie tunera telewizyjnego lub DVB

CONNECTIONS

Rejestrowanie podłączonego sprzętu, patrz str. 35

AUTO TUNING

Automatyczne dostrajanie kanałów telewizyjnych, patrz także str. 34. Dostępne wyłącznie wtedy, gdy włączony jest tuner telewizyjny, patrz str. 26

Informacja

Tuner telewizyjny Menu TUNING jest dostępne wyłącznie wtedy, gdy tuner telewizyjny jest włączony, patrz str. 26 i 46.

Połączenia Wybiera się tu typ urządzeń podłączonych do poszczególnych gniazd, używane gniazda, nazwę produktu i nazwę źródła.

Strojenie automatyczne Menu strojenia kanałów pojawia się automatycznie na ekranie.

¹*UWAGA! W procedurze pierwszej instalacji, po dokonaniu żądanych ustawień, konieczne może być naciśnięcie zielonego przycisku w celu przejścia do kolejnego menu. Postępuj zgodnie z instrukcjami na ekranie.

Kalibracja głośników

Ustaw głośniki, aby zoptymalizować dźwięk docierający do miejsca, w którym siedzisz.

SPEAKER TYPES

Pierwsza konfiguracja głośników dotyczy wyłącznie głośników używanych podczas oglądania telewizji. Patrz także rozdział *Konfiguracja głośników* na str. 42-43 oraz *Dźwięk przestrzenny* na str. 20.

SPEAKER DISTANCE

SPEAKER LEVEL

SOUND ADJUSTMENT

Ustawianie głośności, basów, tonów wysokich oraz wzmocnienia dźwięku, a także wstępne ustawienie dwóch domyślnych kombinacji głośników. Możliwość wyboru innej kombinacji głośników w dowolnym momencie. Patrz str. 20 i 24.

Kalibracja stelaża

Można tu ustawić maksymalny kąt obrotu telewizora – w lewo i w prawo. Samobieżny stelaż nie będzie działał, dopóki nie zostanie ukończony proces kalibracji. Telewizor można przechylać jedynie ręcznie.

STAND ADJUSTMENT



Przy poleceniu SET LEFTMOST POSITION należy obrócić telewizor w lewo, do punktu, poza który telewizor nie powinien się przesuwać.



Przy poleceniu SET RIGHTMOST POSITION należy obrócić telewizor w prawo, do punktu, poza który telewizor nie powinien się przesuwać.



Zaakceptowanie

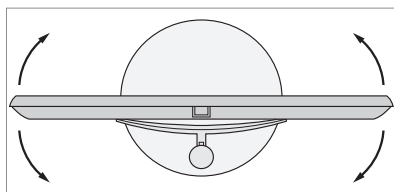

STAND POSITIONS

Ustaw preferowaną pozycję wstępną, w której powinien ustawić się telewizor po włączeniu lub wyłączeniu. Patrz str. 44.

UWAGA! Konieczne jest skonfigurowanie stelaża, zanim będzie można z niego skorzystać.

Konfiguracja głośników

Po dodaniu do telewizora głośników Power Link oraz subwoofera BeoLab zestaw przekształcony zostanie w system dźwięku przestrzennego Surround.

Wybierz konfigurację głośników

Przed dostosowaniem ustawień głośników włącz telewizor w trybie telewizora.

→ Włącz telewizor i wyświetl menu TV SETUP

→ Wybierz menu SOUND

→ Wybierz menu

Ustaw typ głośnika

Zarejestruj typ każdego głośnika w menu.

→ Wybierz menu SPEAKER TYPES

→ Wybierz głośnik i wyświetl jego rodzaj

→ **GO**
Zaakceptowanie

Ustawianie odległości kolumn

Wprowadź odległości w linii prostej w metrach pomiędzy Twoją pozycją a poszczególnymi głośnikami.

→ Wybierz menu SPEAKER DISTANCE

→ Wybierz głośnik oraz odległość

→ **GO**
Zaakceptowanie

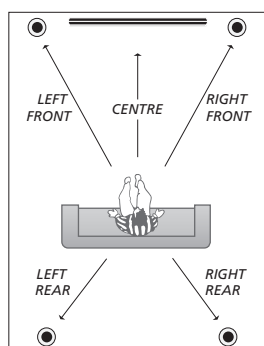

Ustaw odległość głośników.

Informacja

Dźwięk w czasie konfiguracji W trakcie procesu konfiguracji głośniki wydają czasem dźwięk. Sprawdź, czy zaznaczony głośnik odpowiada nazwie głośnika wydającego dźwięk.

Kalibracja poziomu dźwięku

Dźwięk kalibracji jest naprzemiennie odtwarzany przez każdy głośnik. Wyreguluj głośniki tak, aby odpowiadały poziomowi dźwięku głośnika centralnego. Zapewni to optymalny dźwięk przestrzenny.

→ Wybierz menu
SPEAKER LEVEL

→ W menu SEQUENCE
wybierz opcję
AUTOMATIC lub
MANUAL

→ Jeżeli wybrana jest
opcja MANUAL,
wybierz głośnik
i ustaw jego poziom

→  Zaakceptowanie

Wyświetlenie aktywnego systemu dźwięku

Na ekranie możesz zobaczyć nazwę aktywnego systemu dźwiękowego dla dowolnego źródła lub programu.

→ Wyświetl menu
TV SETUP

→ Wybierz menu
SOUND

→ Wybierz menu SOUND SYSTEM

UWAGA! Po dokonaniu kalibracji głośników ponowna kalibracja dźwięku głośników będzie konieczna tylko wtedy, gdy zostaną dokonane jakieś zmiany konfiguracji.

Użytkownik ma możliwość ustawienia pozycji, w które obróci się telewizor.

Pozycje telewizora

Użytkownik może zaprogramować pozycję, w jakiej ustawi się telewizor podczas oglądania, słuchania muzyki oraz po wyłączeniu. Informacje o pierwszej instalacji stelaża można znaleźć na str. 40.

Wyświetl menu TV SETUP i wybierz menu STAND POSITIONS

Wybierz VIDEO, AUDIO, STANDBY lub STAND ADJUSTMENT

Obróć telewizor według własnego uznania

GO
Zaakceptuj*¹

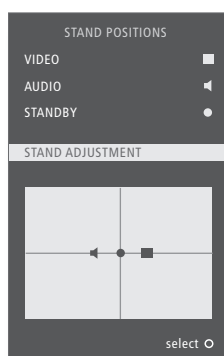

Przydatne wskazówki

- ¹***Pierwsze ustawienie** Podczas pierwszego ustawiania, po ustawieniu pozycji telewizora, należy nacisnąć zielony guzik, aby kontynuować pierwsze ustawianie.



Ustawienia ogólne: Wybierz TV i MENU.

<p>1. GO</p> <p>TUNING</p> <p>SLEEP TIMER str. 22</p> <p>PLAY TIMER</p> <p>CONNECTIONS</p> <p>TUNER SETUP</p> <p>SOUND</p> <p>PICTURE</p> <p>STAND POSITIONS</p> <p>MENU LANGUAGE</p>	<p>2. GO</p> <p>EDIT CHANNELS str. 23</p> <p>ADD CHANNELS str. 23</p> <p>AUTO TUNING str. 23</p> <p>MANUAL TUNING</p> <p>TIMER str. 22</p> <p>AV1–AV4 str. 35</p> <p>HDMI EXPANDER str. 35</p> <p>LINK TUNING str. 14 i 35</p> <p>TV TUNER str. 26</p> <p>DVB HD str. 26</p> <p>SOUND ADJUSTMENT str. 24</p> <p>SPEAKER TYPES str. 42</p> <p>SPEAKER DISTANCE str. 42</p> <p>SPEAKER LEVEL str. 43</p> <p>SOUND SYSTEM str. 43</p> <p>BRIGHTNESS str. 24</p> <p>CONTRAST str. 24</p> <p>COLOUR str. 24</p> <p>TINT str. 24</p> <p>SIZE str. 24</p> <p>HOR. SIZE str. 24</p> <p>VERT. SIZE str. 24</p> <p>HOR. POSITION str. 24</p> <p>VERT. POSITION str. 24</p> <p>VIDEO str. 44</p> <p>AUDIO str. 44</p> <p>STANDBY str. 44</p> <p>STAND ADJUSTMENT str. 44</p>	<p>3. Wybierz ustawienia </p> <p>FREQUENCY</p> <p>CHANNEL NO</p> <p>NAME</p> <p>FINE TUNE</p> <p>DECODER</p> <p>TV SYSTEM</p> <p>SOUND</p> <p>FREQUENCY</p> <p>TV SYSTEM</p> <p>MODULATOR</p>
---	---	---

Czyszczenie

Konserwacja Regularne zabiegi konserwacyjne, takie jak czyszczenie, należą do obowiązków użytkownika.

Ekran Użyj łagodnego płynu do mycia okien i lekko oczyść ekran, nie pozostawiając smug i śladów. Niektóre ściereczki z mikrofibry mogą uszkodzić powłokę optyczną z powodu swoich silnych właściwości ściernych.

Obudowa i elementy sterujące Kurz należy ścierać z powierzchni urządzenia suchą, miękką szmatką. Silniejsze zabrudzenia należy usuwać miękką, wilgotną ściereczką i wodą z domieszką łagodnego środka czyszczącego, np. płynu do mycia naczyń.

Alkohol zakazany Nigdy nie wolno używać alkoholu lub innych rozpuszczalników do czyszczenia jakichkolwiek części telewizora.

UWAGA! W przypadku pęknięcia lub powstania odprysku albo innego uszkodzenia szklanej płyty ekranu należy go natychmiast wymienić na nowy, w przeciwnym razie może to spowodować obrażenia ciała. Szklaną płytę ekranu można zamówić u przedstawiciela firmy Bang & Olufsen.

Zużyty Sprzęt Elektryczny i Elektroniczny (Dyrektywa WEEE) - Ochrona środowiska



Sprzęt elektryczny i elektroniczny, części i baterie oznaczone tym symbolem nie mogą być wyrzucane wraz ze zwykłymi odpadami z gospodarstw domowych; sprzęt elektryczny i elektroniczny oraz jego części i baterie muszą być zbierane i wyrzucane oddzielnie.

Usuwanie sprzętu elektrycznego i elektronicznego oraz baterii poprzez wyznaczone jednostki zbiórki odpadów pomoże uniknąć potencjalnie negatywnych skutków dla środowiska oraz zdrowia ludzi oraz przyczyni się do bardziej racjonalnego wykorzystania zasobów naturalnych. Składowanie sprzętu elektrycznego i elektronicznego, baterii

oraz odpadów zapobiega możliwemu skażeniu środowiska niebezpiecznymi substancjami, które mogą znajdować się w produktach i sprzęcie elektrycznym i elektronicznym.

Odpowiedzi na wszelkie pytania związane ze sposobem pozbywania się zużytych urządzeń należy kierować do przedstawiciela firmy Bang & Olufsen.

Jeżeli produkt jest zbyt mały i nie można go oznaczyć tym symbolem, jest on zamieszczony w instrukcji obsługi, na karcie gwarancyjnej, lub na opakowaniu.

Wszystkie produkty firmy Bang & Olufsen spełniają odpowiednie przepisy prawne dotyczące ochrony środowiska, stosowane na całym świecie.



*Ten produkt spełnia wymogi dyrektyw
2004/108/EC i 2006/95/EC.*

This product incorporates copyright protection technology that is protected by U.S. patents and other intellectual property rights. Use of this copyright protection technology must be authorized by Macrovision, and is intended for home and other limited viewing uses only unless otherwise authorized by Macrovision. Reverse engineering or disassembly is prohibited.

Manufactured under license from Dolby Laboratories. Dolby, Pro Logic, and the double-D symbol are registered trademarks of Dolby Laboratories.

Confidential unpublished works.
Copyright 1992–2003 Dolby Laboratories.
All rights reserved.

Manufactured under license under
U.S. Patent #'s: 5,451,942; 5,956,674; 5,974,380;
5,978,762; 6,487,535; 7,003,467; 7,212,872 &
other U.S. and worldwide patents issued &
pending.

DTS, DTS Digital Surround, ES, and Neo:6 are
registered trademarks and the DTS logos, and
Symbol are trademarks of DTS, Inc.

© 1996-2008 DTS, Inc.
All Rights Reserved.

